

平成27年度山口県春季体育大会(東部)

男子団体

1位	野田学園	中学校
2位	高川学園	中学校
3位	山口市立鴻南	中学校
〃	岩国市立麻里布	中学校

女子団体

1位	高川学園	中学校
2位	光市立島田	中学校
3位	防府市立桑山	中学校
〃	柳井市立柳井	中学校

男子個人

順位	男子	学校
1	やまだ ともり	野田学園中学校
	山田 朋範	
2	なかむら りゆうせい	岩国市立周東中学校
	中村 琉星	
3	しながわ しゅんすけ	野田学園中学校
	品川 竣亮	
3	しばはら たくや	防府市立桑山中学校
	柴原 拓也	

女子個人

順位	女子	学校
1	あゆかわ きょうか	山口市立鴻南中学校
	鮎川 京佳	
2	たなか すばる	高川学園中学校
	田中 昂	
3	きど あかり	光市立島田中学校
	城戸 あかり	
3	よねだ かがり	岩国市立川下中学校
	米田 燦璃	

剣道男子団体組み合わせおよび試合順序

第一試合場

- 1 周陽 - 平田
- 2 由宇 - 附属山口
- 3 柳井 - 小野
- 4 野田学園 - 平田
- 5 国府 - 附属山口
- 6 田布施 - 小野
- 7 野田学園 - 周陽
- 8 国府 - 由宇
- 9 田布施 - 柳井

第三試合場

- 1 高川学園 - 通津
- 2 周東 - 浅江
- 3 鴻南 - 熊毛
- 4 柳井西 - 通津
- 5 末武 - 熊毛
- 6 柳井西 - 高川学園
- 7 末武 - 鴻南
- 8 右田 - 浅江
- 9 大島 - 周東

第五試合場

- 1 大島 - 右田
- 2 牟礼 - 富田
- 3 大内 - 桑山
- 4 周東 - 右田
- 5 麻里布 - 富田
- 6 大島 - 浅江
- 7 須々万 - 桑山
- 8 麻里布 - 牟礼
- 9 須々万 - 大内

1	野田学園	周陽	平田
野田学園		$\frac{0}{0}$	$\frac{0}{0}$
周陽	$\frac{7}{4}$		$\frac{1}{1}$
平田	$\frac{10}{5}$	$\frac{4}{3}$	
得点	2	1	0
勝数	$\frac{17}{9}$	$\frac{4}{3}$	$\frac{1}{1}$
順位	1	2	3

2	国府	由宇	附属山口
国府		$\frac{1}{1}$	$\frac{2}{1}$
由宇	$\frac{6}{4}$		$\frac{8}{4}$
附属山口	$\frac{2}{1}$	$\frac{2}{1}$	
得点	1.5	0	1.5
勝数	$\frac{8}{5}$	$\frac{3}{2}$	$\frac{10}{5}$
順位	2	3	1

3	田布施	柳井	小野
田布施		$\frac{1}{0}$	$\frac{1}{1}$
柳井	$\frac{6}{3}$		$\frac{0}{0}$
小野	$\frac{8}{4}$	$\frac{4}{2}$	
得点	2	1	0
勝数	$\frac{14}{7}$	$\frac{5}{2}$	$\frac{1}{1}$
順位	1	2	3

4	柳井西	高川学園	通津
柳井西		$\frac{4}{2}$	$\frac{0}{0}$
高川学園	$\frac{2}{1}$		$\frac{0}{0}$
通津	$\frac{4}{3}$	$\frac{3}{3}$	
得点	1	2	0
勝数	$\frac{6}{4}$	$\frac{7}{5}$	$\frac{0}{0}$
順位	2	1	3

5	末武	鴻南	熊毛
末武		$\frac{6}{3}$	$\frac{0}{0}$
鴻南	$\frac{0}{0}$		$\frac{0}{0}$
熊毛	$\frac{2}{1}$	$\frac{8}{4}$	
得点	1	2	0
勝数	$\frac{2}{1}$	$\frac{14}{7}$	$\frac{1}{0}$
順位	2	1	3

6	須々万	大内	桑山
須々万		$\frac{2}{2}$	$\frac{3}{2}$
大内	$\frac{4}{2}$		$\frac{2}{1}$
桑山	$\frac{4}{2}$	$\frac{4}{2}$	
得点	2	1	0
勝数	$\frac{8}{4}$	$\frac{6}{4}$	$\frac{5}{3}$
順位	1	2	3

7	麻里布	牟礼	富田
麻里布		$\frac{3}{1}$	$\frac{2}{1}$
牟礼	$\frac{5}{2}$		$\frac{2}{1}$
富田	$\frac{7}{4}$	$\frac{3}{2}$	
得点	2	1	0
勝数	$\frac{12}{6}$	$\frac{6}{3}$	$\frac{4}{2}$
順位	1	2	3

8	大島	周東	右田	浅江
大島		$\frac{6}{3}$	$\frac{6}{3}$	$\frac{7}{4}$
周東	$\frac{4}{2}$		$\frac{2}{1}$	$\frac{2}{1}$
右田	$\frac{3}{2}$	$\frac{5}{4}$		$\frac{6}{3}$
浅江	$\frac{1}{0}$	$\frac{4}{2}$	$\frac{2}{1}$	
得点	0	3	1	2
勝数	$\frac{8}{4}$	$\frac{15}{9}$	$\frac{10}{5}$	$\frac{15}{8}$
順位	4	1	3	2

剣道女子団体組み合わせおよび試合順序

第二試合場

- 1 附属山口 - 灘
- 2 右田 - 麻里布
- 3 高川学園 - 灘
- 4 島田 - 麻里布
- 5 高川学園 - 附属山口
- 6 島田 - 右田
- 7 桑山 - 末武
- 8 岐陽 - 平田

第四試合場

- 1 岐陽 - 桑山
- 2 華陽 - 熊毛
- 3 牟礼 - 由宇
- 4 平田 - 桑山
- 5 華陽 - 柳井
- 6 鴻南 - 由宇
- 7 田布施 - 華陽
- 8 鴻南 - 牟礼

第六試合場

- 1 田布施 - 柳井
- 2 平田 - 末武
- 3 富田 - 佐波
- 4 田布施 - 熊毛
- 5 岐陽 - 末武
- 6 川下 - 佐波
- 7 熊毛 - 柳井
- 8 川下 - 富田

1	高川学園	附属山口	灘
高川学園		$\frac{0}{0}$	$\frac{1}{1}$
附属山口	$\frac{7}{4}$		$\frac{6}{3}$
灘	$\frac{6}{4}$	$\frac{0}{0}$	
得点	2	0	1
勝数	$\frac{13}{8}$	$\frac{0}{0}$	$\frac{7}{4}$
順位	1	3	2

2	島田	右田	麻里布
島田		$\frac{0}{0}$	$\frac{0}{0}$
右田	$\frac{10}{5}$		$\frac{4}{2}$
麻里布	$\frac{5}{3}$	$\frac{3}{2}$	
得点	2	0	1
勝数	$\frac{15}{8}$	$\frac{3}{2}$	$\frac{4}{2}$
順位	1	3	2

3	鴻南	牟礼	由宇
鴻南		$\frac{1}{1}$	$\frac{0}{0}$
牟礼	$\frac{5}{3}$		$\frac{2}{1}$
由宇	$\frac{6}{4}$	$\frac{2}{1}$	
得点	2	0.5	0.5
勝数	$\frac{11}{7}$	$\frac{3}{2}$	$\frac{2}{1}$
順位	1	2	3

4	川下	富田	佐波
川下		$\frac{1}{1}$	$\frac{4}{2}$
富田	$\frac{5}{4}$		$\frac{4}{2}$
佐波	$\frac{3}{1}$	$\frac{1}{1}$	
得点	1	0	2
勝数	$\frac{8}{5}$	$\frac{2}{2}$	$\frac{8}{4}$
順位	2	3	1

5	岐陽	平田	桑山	末武
岐陽		$\frac{2}{2}$	$\frac{5}{3}$	$\frac{3}{2}$
平田	$\frac{2}{1}$		$\frac{4}{2}$	$\frac{3}{2}$
桑山	$\frac{1}{0}$	$\frac{1}{0}$		$\frac{2}{2}$
末武	$\frac{0}{0}$	$\frac{0}{0}$	$\frac{5}{2}$	
得点	0	1	3	2
勝数	$\frac{2}{1}$	$\frac{2}{2}$	$\frac{14}{7}$	$\frac{9}{6}$
順位	4	3	1	2

6	田布施	華陽	熊毛	柳井
田布施		$\frac{4}{2}$	$\frac{4}{2}$	$\frac{7}{4}$
華陽	$\frac{1}{1}$		$\frac{0}{0}$	$\frac{8}{4}$
熊毛	$\frac{1}{1}$	$\frac{0}{0}$		$\frac{6}{3}$
柳井	$\frac{0}{0}$	$\frac{3}{1}$	$\frac{0}{0}$	
得点	0	1.5	1.5	3
勝数	$\frac{2}{2}$	$\frac{7}{3}$	$\frac{4}{2}$	$\frac{21}{11}$
順位	4	2	3	1

剣道男子団体戦 決勝トーナメント (組合せは抽選)

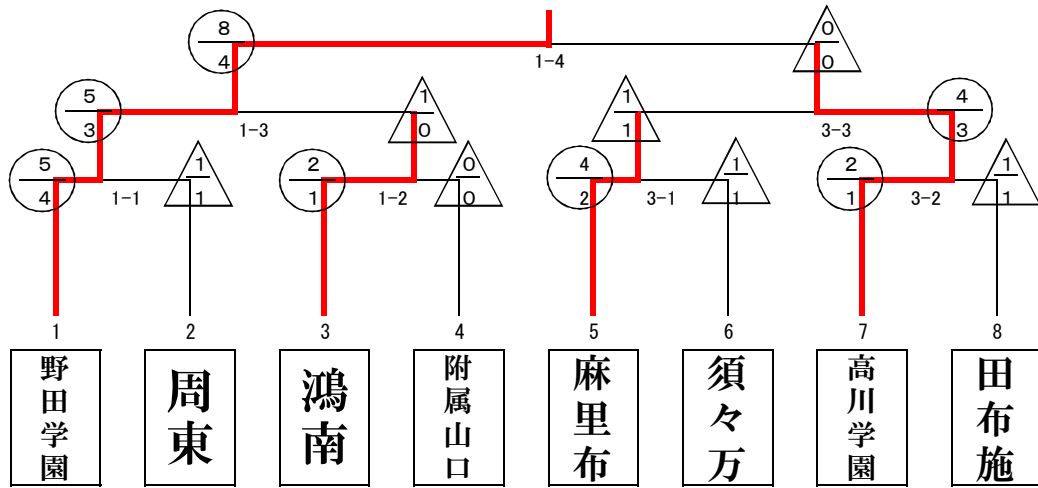

1位	野田学園	中学校	山口	支部
2位	高川学園	中学校	防府	支部
3位	山口市立鴻南	中学校	山口	支部
3位	岩国市立麻里布	中学校	岩国	支部

剣道女子団体戦 決勝リーグ (組合せは抽選)

第二会場

A	高川学園	鴻南	桑山
高川学園	-	$\frac{0}{0}$	$\frac{1}{0}$
鴻南	$\frac{3}{2}$	-	$\frac{3}{2}$
桑山	$\frac{6}{4}$	$\frac{0}{0}$	-
得点	2	0	1
勝敗	$\frac{9}{6}$	$\frac{0}{0}$	$\frac{4}{2}$
順位	1	3	2

第四会場

B	島田	佐波	柳井
島田	-	$\frac{1}{0}$	$\frac{0}{0}$
佐波	$\frac{1}{0}$	-	$\frac{5}{4}$
柳井	$\frac{5}{3}$	$\frac{0}{0}$	-
得点	1.5	0.5	1
勝敗	$\frac{6}{3}$	$\frac{1}{0}$	$\frac{5}{4}$
順位	1	3	2

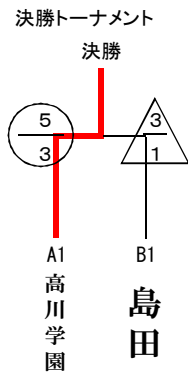

1位	高川学園	中学校	防府	支部
2位	光市立島田	中学校	光	支部
3位	防府市立桑山	中学校	防府	支部
3位	柳井市立柳井	中学校	柳井	支部

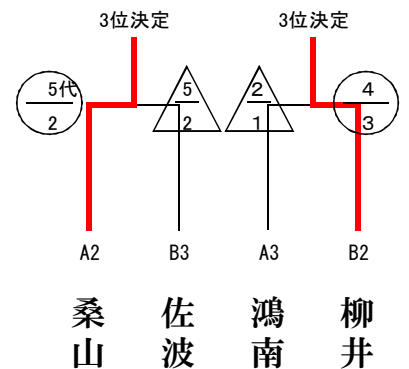

剣道男子個人戦

〔 第 一 試 合 場 〕

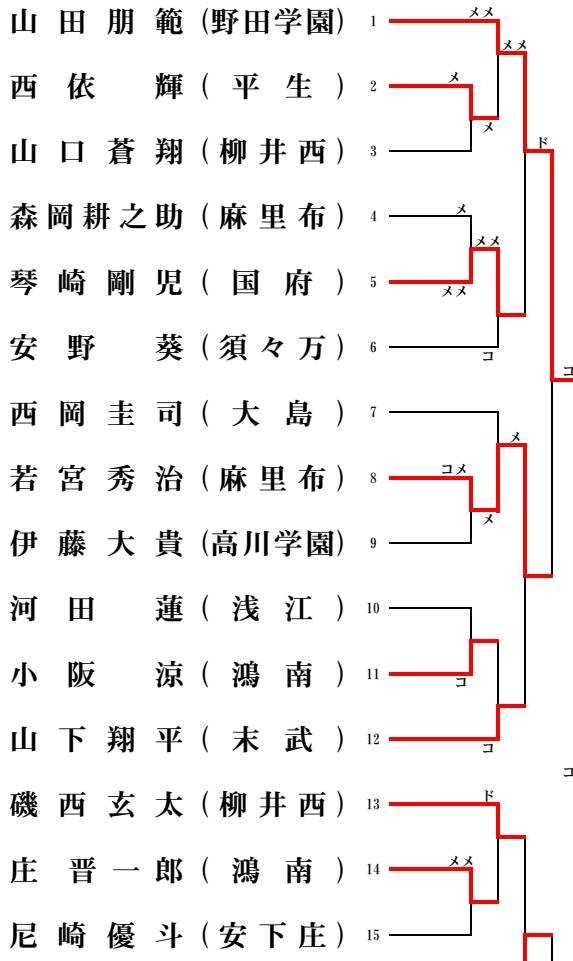

〔 第 三 試 合 場 〕

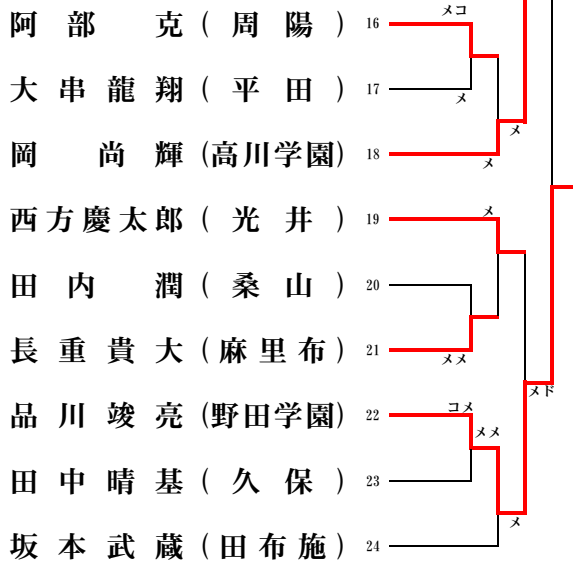

〔 第 五 試 合 場 〕

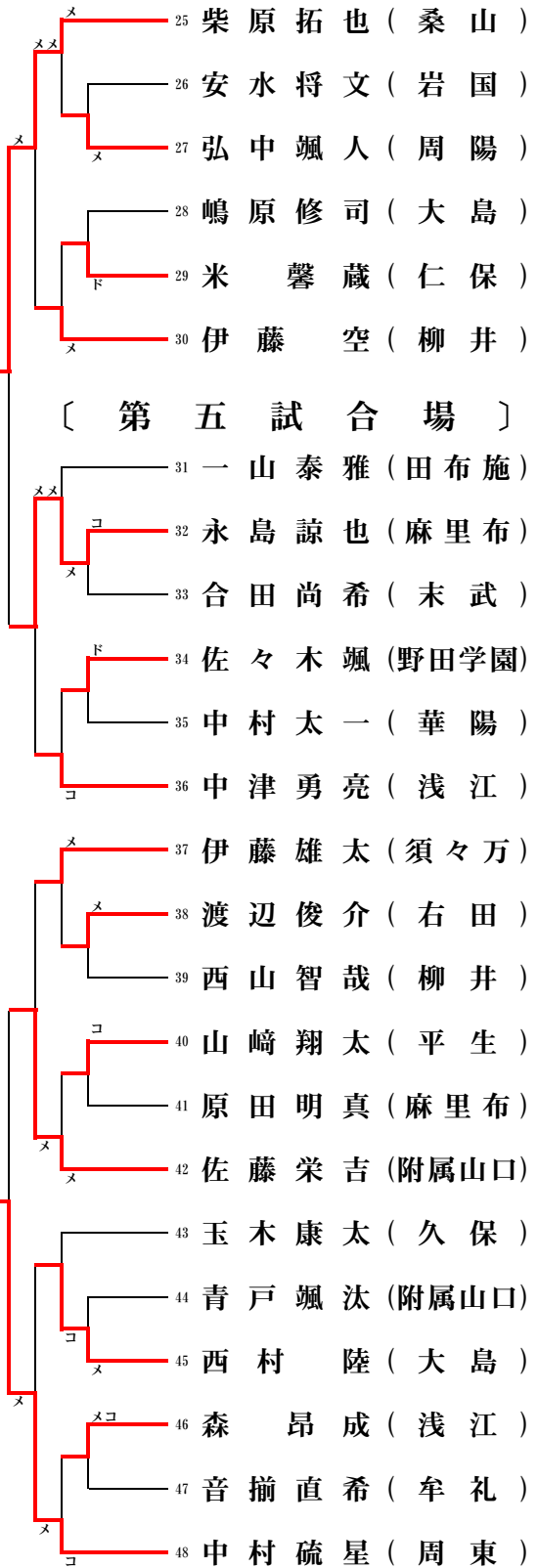

1位	山田 朋 範	(野田学園中学校・山口支部)
2位	中村 疏 星	(周東中学校・岩国支部)
3位	品川 竣 亮	(野田学園中学校・山口支部)
3位	柴原 拓 也	(桑山中学校・防府支部)

剣道女子個人戦

〔 第 二 試 合 場 〕

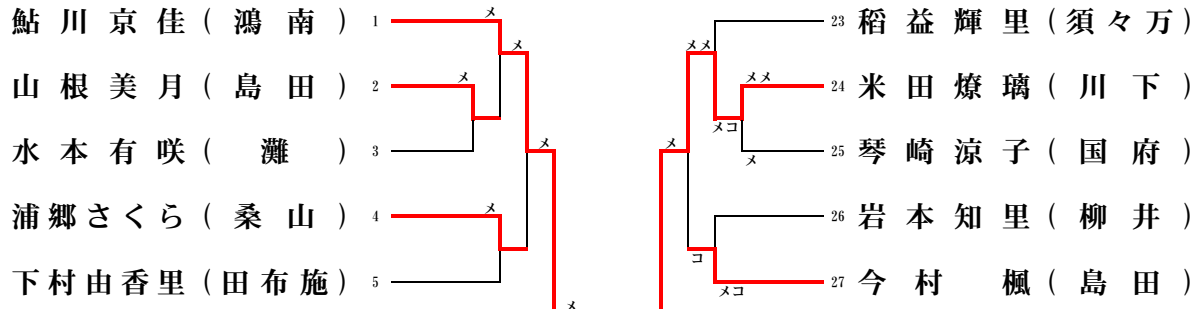

〔 第 六 試 合 場 〕

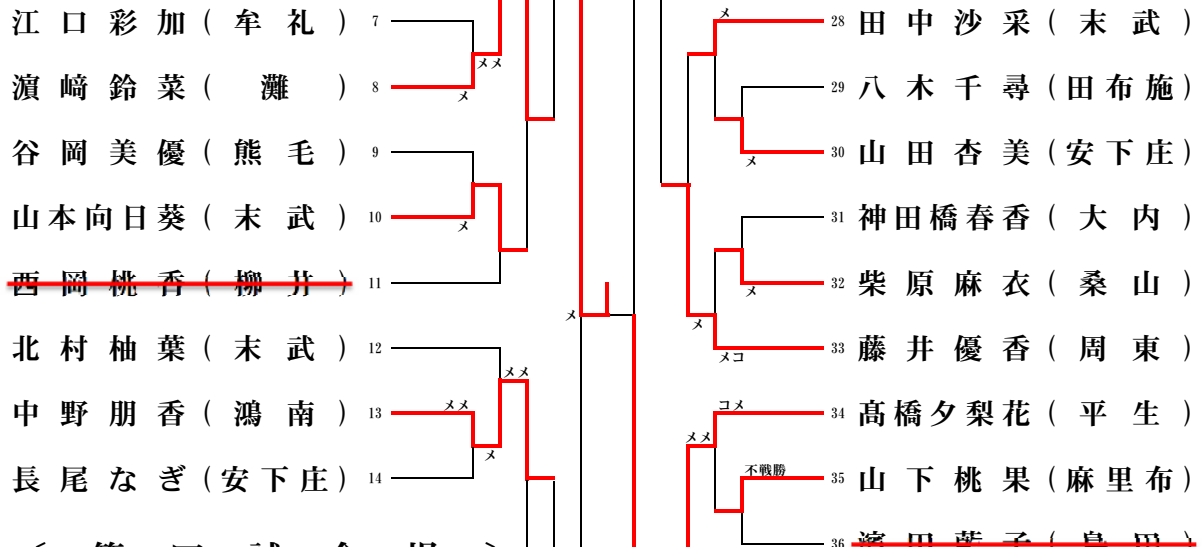

〔 第 四 試 合 場 〕

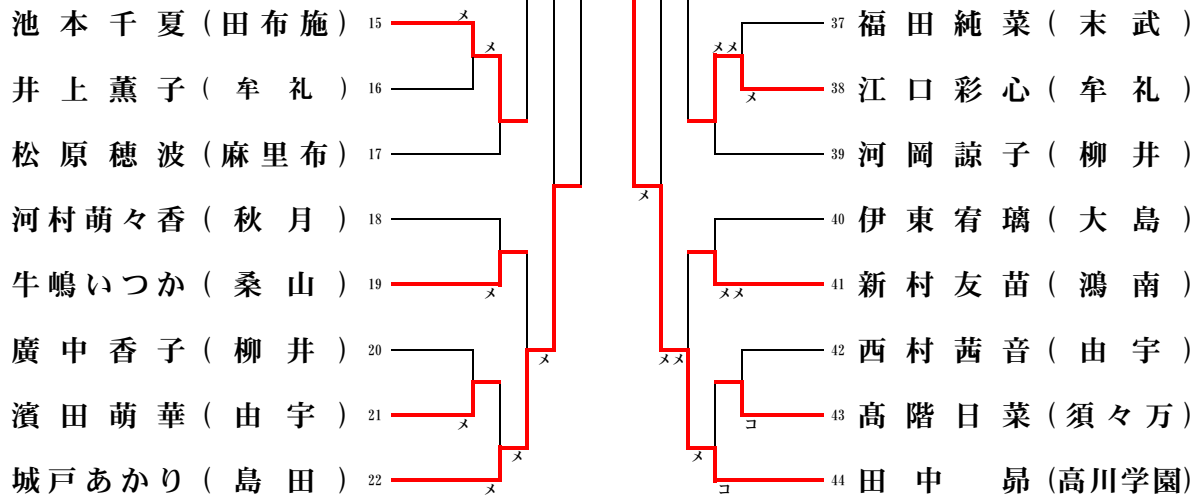

1位	鮎川 京佳	(鴻南中学校・山口支部)
2位	田中 昂	(高川学園中学校・防府支部)
3位	城戸 あかり	(島田中学校・光支部)
3位	米田 燎璃	(川下中学校・岩国支部)