

女子団体

第1試合場

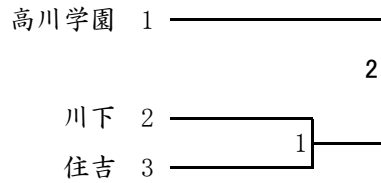

第2試合場

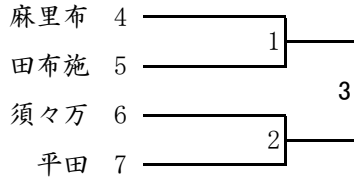

第3試合場

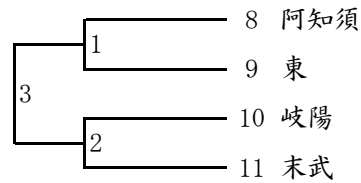

第4試合場

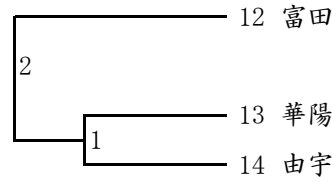

男子団体

第1試合場

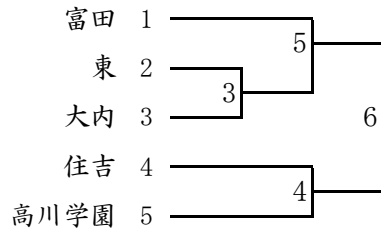

第2試合場

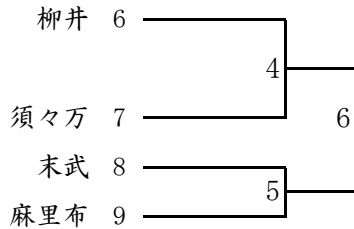

第3試合場

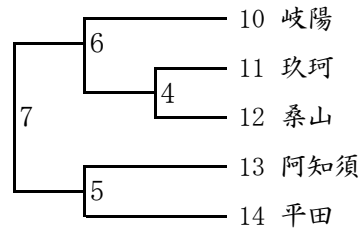

第4試合場

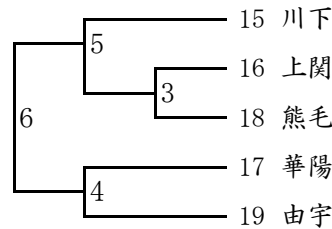

女子決勝リーグ * 当日抽選で位置決定

					勝率	延べ勝ち数
		1	3	5		
			6	4		
				2		

男子決勝リーグ * 当日抽選で位置決定

					勝率	延べ勝ち数
		1	3	5		
			6	4		
				2		

試合順ならびに試合場	第1試合場	第2試合場	第3試合場	第4試合場
1 女子団体	1, 2	1~3	1~3	1, 2
2 男子団体	3~6	4~6	4~7	3~6
3 女子団体決勝リーグ	1, 3, 5	2, 4, 6		
4 男子団体決勝リーグ	1, 3, 5	2, 4, 6		
5 女子個人戦	40kg級	48kg級	44kg級	57kg級
	52kg級	63kg級		
	70kg超級			
6 男子個人戦	50kg級	55kg級	66kg級	60kg級
		90kg級	90kg超級	73kg級
				81kg級
7 女子個人戦3位決定戦	44, 48kg級	52, 57, 63kg級		
8 男子個人戦3位決定戦	50, 55, 60kg級	66, 73, 81kg級		
9 女子個人戦決勝	6階級			
10 男子個人戦決勝	6階級			

- * ベスト4決定まで
- * ベスト4決定まで
- * ベスト4から決勝リーグ
- * ベスト4から決勝リーグ
- * 決勝、3決を残すまで
- * 決勝、3決を残すまで
- * 決勝、3決を残すまで
- * 決勝、3決を残すまで
- * 軽いクラスから
- * 軽いクラスから
- * 軽いクラスから
- * 軽いクラスから

40kg級 (第1試合場)

田中那奈 華陽 1

1位() ()中学校()支部

44kg級 (第3試合場)

青木まどか 高川学園 1

竹内加代 熊毛 2

田香叶実 須々万 3

小松尾瞳 平田 4

吉田寧々花 阿知須 5

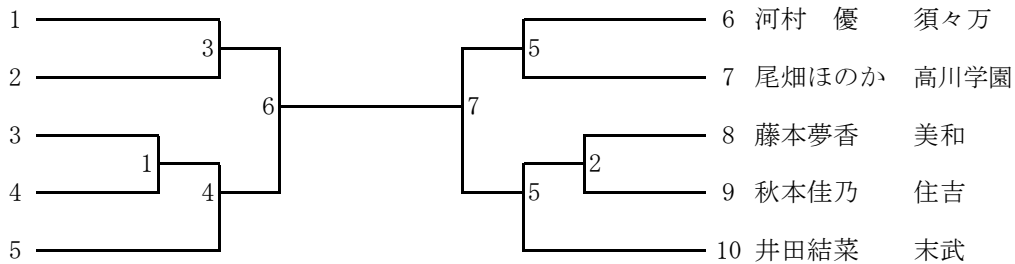

3位決定



1位() ()中学校()支部
 2位() ()中学校()支部
 3位() ()中学校()支部
 3位() ()中学校()支部

48kg級 (第2試合場)

名和田千紘 高川学園 1

秋田依里 麻里布 2

松藤ゆき 久保 3

野村夏望 田布施 4

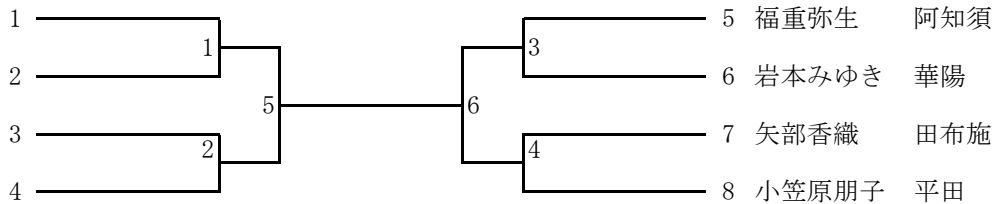

3位決定



1位() ()中学校()支部
 2位() ()中学校()支部
 3位() ()中学校()支部
 3位() ()中学校()支部

52kg級 (第1試合場)

中村溪希 高川学園 1

古城綾子 岐陽 2

泉元 彩 阿知須 3

坊野天美 由宇 4

西本朱花 柳井 5

山本佳那 鴻南 6

柳井さくら子 川下 7

東影成美 富田 8

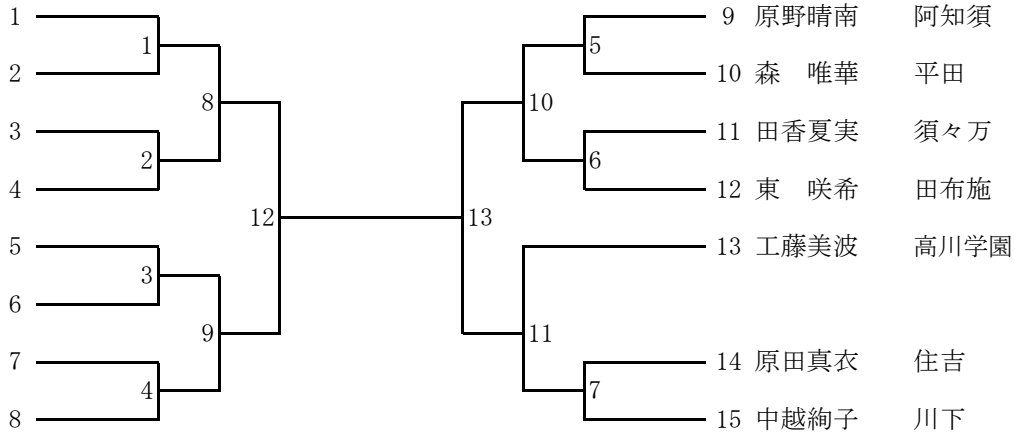

3位決定



1位() ()中学校()支部
 2位() ()中学校()支部
 3位() ()中学校()支部
 3位() ()中学校()支部

57kg級 (第4試合場)

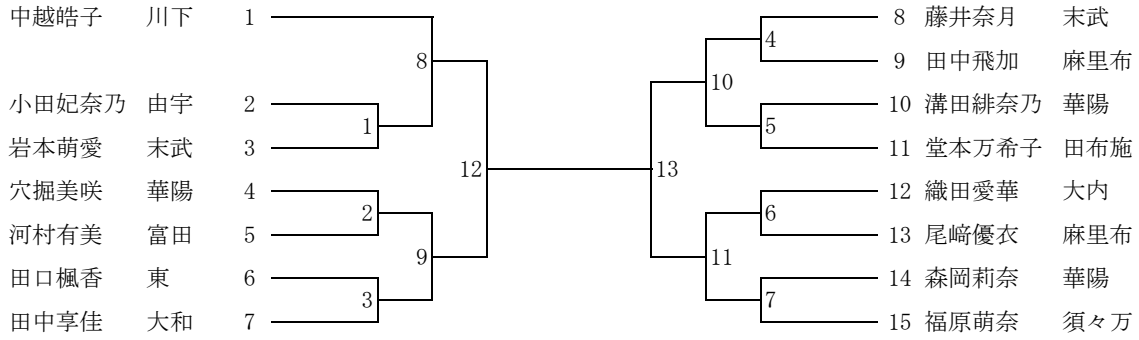

3位決定



1位() () 中学校() 支部
 2位() () 中学校() 支部
 3位() () 中学校() 支部
 3位() () 中学校() 支部

63kg級 (第2試合場)

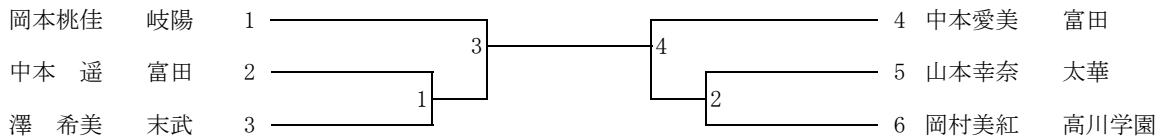

3位決定



1位() () 中学校() 支部
 2位() () 中学校() 支部
 3位() () 中学校() 支部
 3位() () 中学校() 支部

70kg級 出場者なし

70kg超級 (第1試合場)

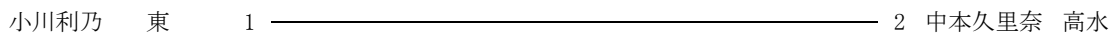

1位() () 中学校() 支部
 2位() () 中学校() 支部

50kg級 (第1試合場)

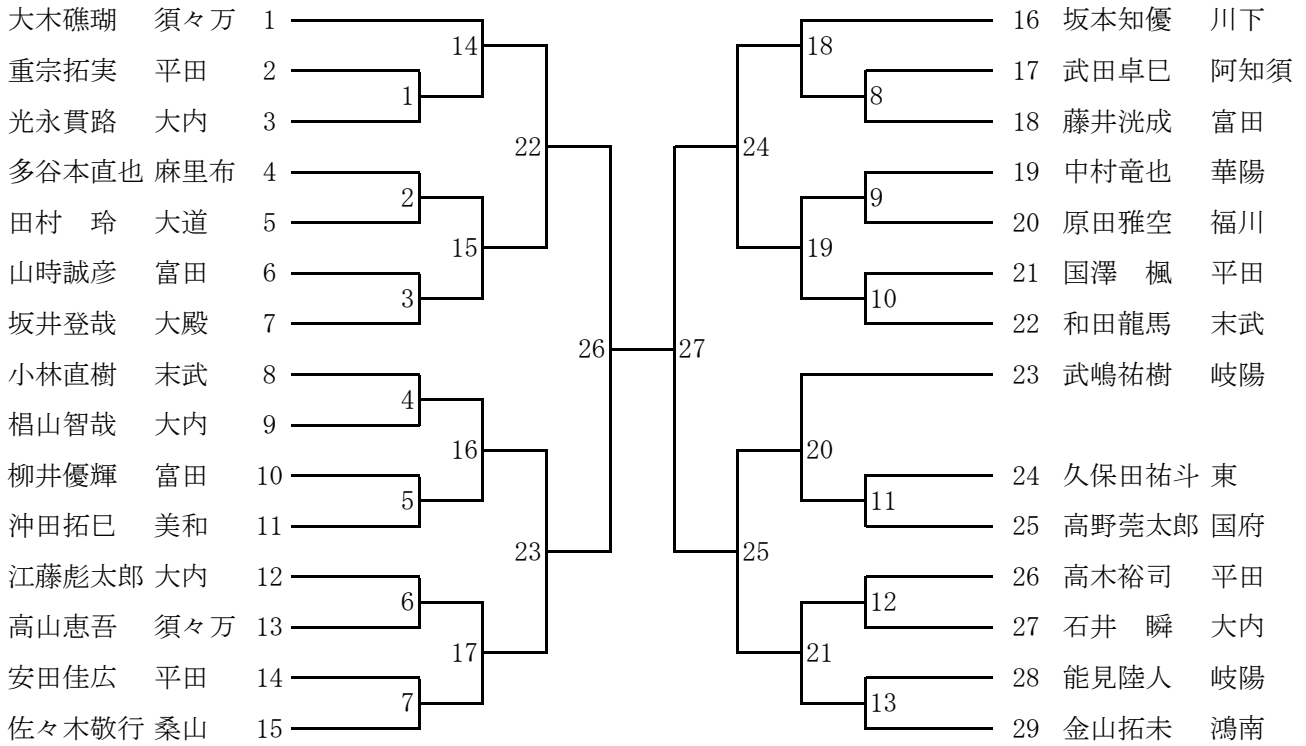

3位決定



1位() () 中学校() 支部
 2位() () 中学校() 支部
 3位() () 中学校() 支部
 3位() () 中学校() 支部

55kg級 (第2試合場)

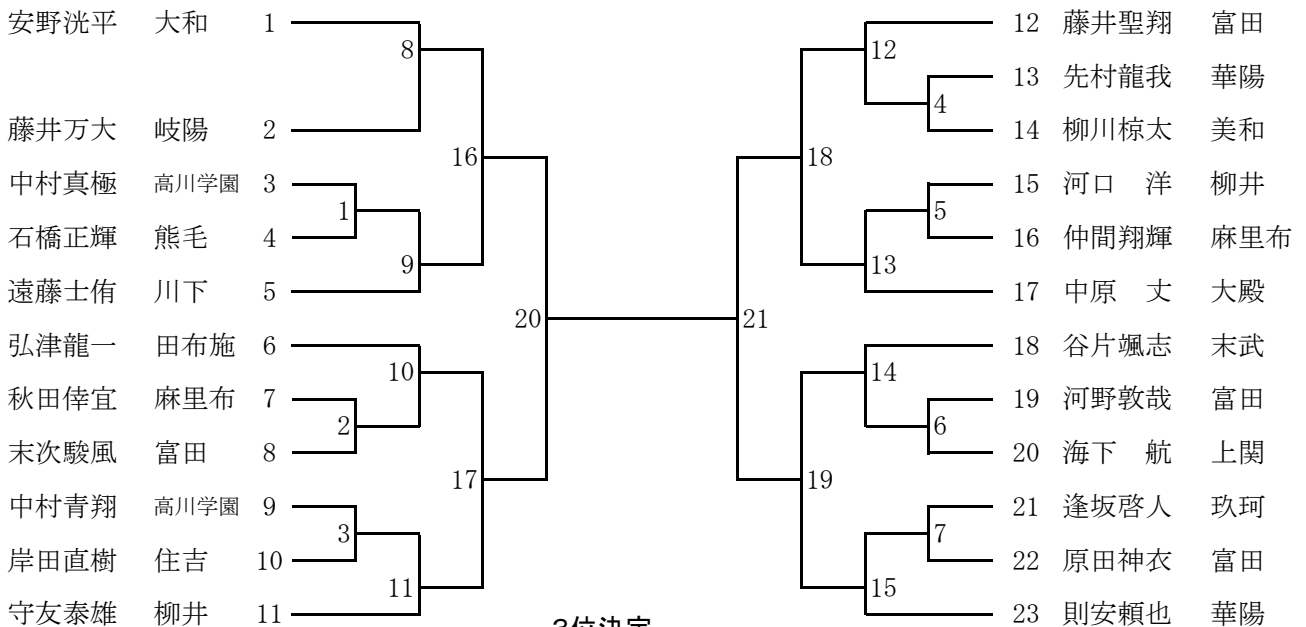

3位決定



1位() () 中学校() 支部
 2位() () 中学校() 支部
 3位() () 中学校() 支部
 3位() () 中学校() 支部

60kg級 (第4試合場)

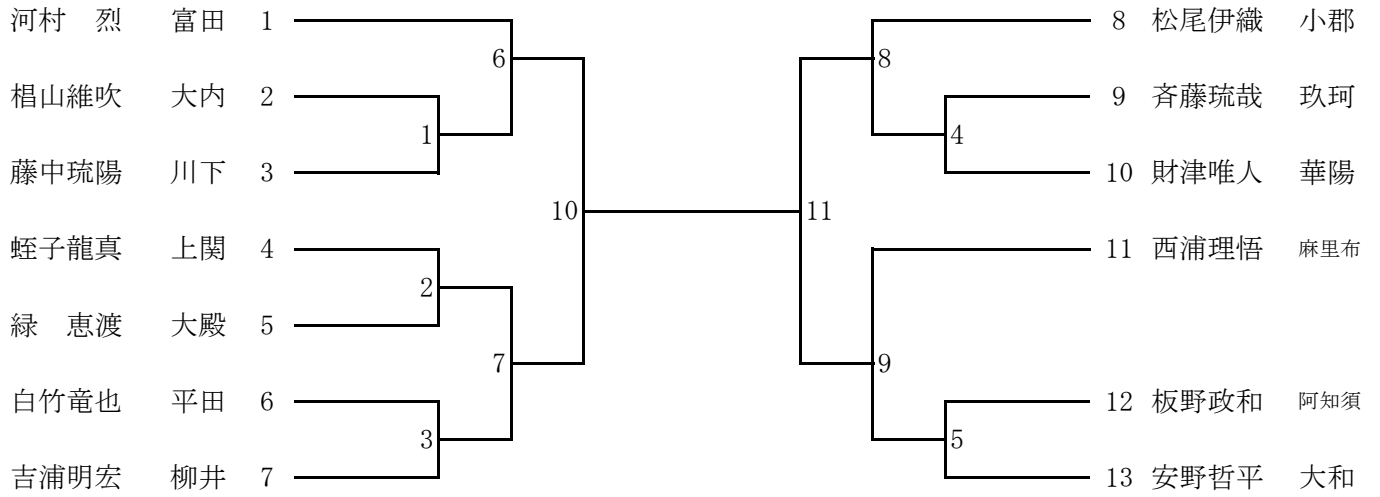

3位決定



1位() () 中学校() 支部
 2位() () 中学校() 支部
 3位() () 中学校() 支部
 3位() () 中学校() 支部

66kg級 (第3試合場)

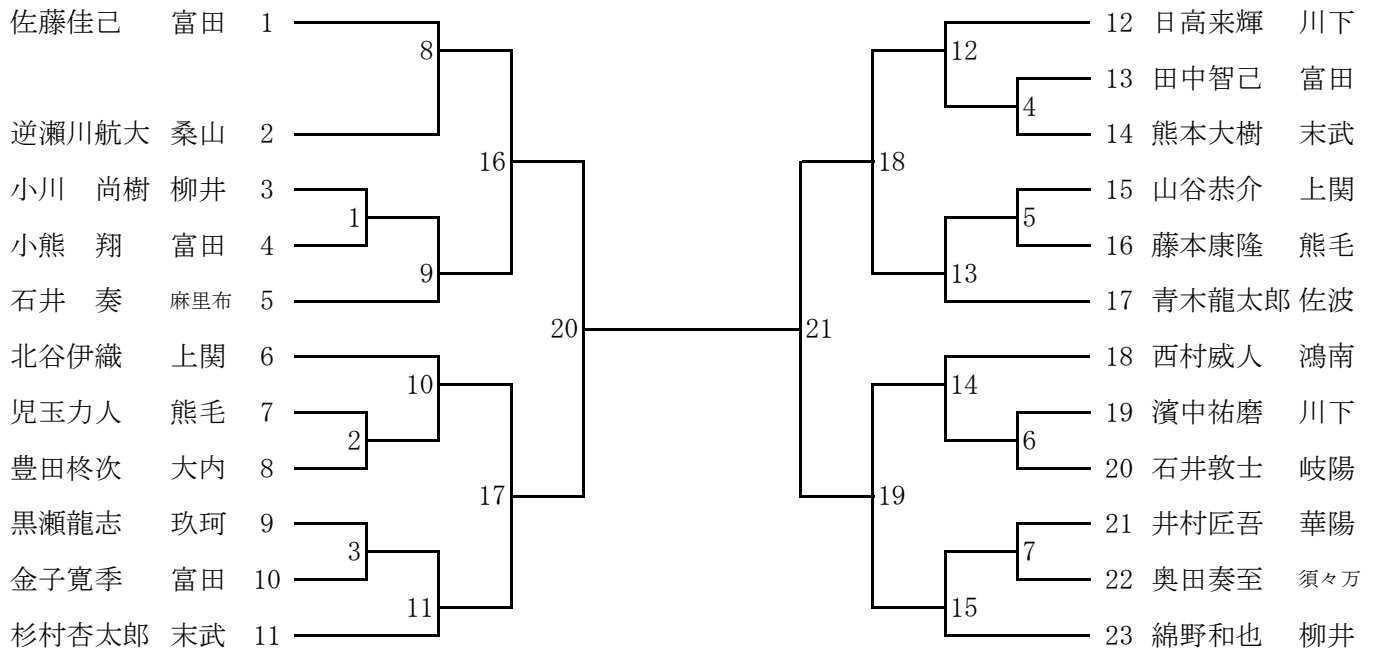

3位決定



1位() () 中学校() 支部
 2位() () 中学校() 支部
 3位() () 中学校() 支部
 3位() () 中学校() 支部

73kg級 (第4試合場)

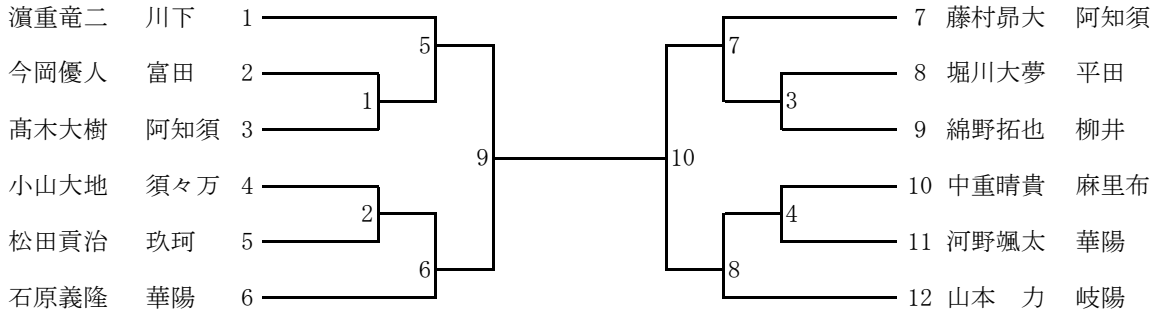

3位決定



1位() () 中学校() 支部
 2位() () 中学校() 支部
 3位() () 中学校() 支部
 3位() () 中学校() 支部

81kg級 (第4試合場)

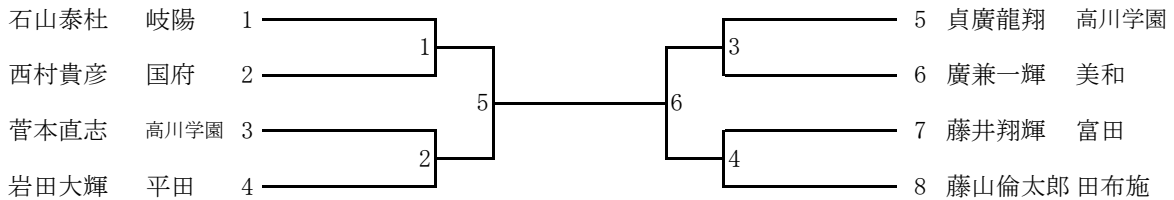

3位決定



1位() () 中学校() 支部
 2位() () 中学校() 支部
 3位() () 中学校() 支部
 3位() () 中学校() 支部

90kg級 (第2試合場)

	米川龍之介	関谷 竜生	山田 健吾	宮田 明翔	白木 慎也	勝敗	延べ勝ち数	順位
米川龍之介 高水 1		1	3	8	10			
関谷 竜生 桑山 2			6	4	9			
山田 健吾 川下 3				2	5			
宮田 明翔 末武 4					7			
白木 慎也 東 5								

1位() () 中学校() 支部
 2位() () 中学校() 支部
 3位() () 中学校() 支部
 3位() () 中学校() 支部

90kg超級 (第3試合場)

	澄田 太一	山川 尚也	白井 響	高石 一真	吉川 滯斗	勝敗	延べ勝ち数	順位
澄田 太一 末武 1		1	3	8	10			
山川 尚也 由宇 2			6	4	9			
白井 響 柳井 3				2	5			
高石 一真 東 4					7			
吉川 滯斗 華陽 5								

1位() () 中学校() 支部
 2位() () 中学校() 支部
 3位() () 中学校() 支部
 3位() () 中学校() 支部